

РУКОВОДСТВО
ПО МОНТАЖУ

САЙДИНГ
НОВОГО
ПОКОЛЕНИЯ



UP Decor

декоративные
аксессуары

Что такое
UP Decor
и как его
МОНТИРОВАТЬ



Содержание

02	Общий план с узлами
03 – 04	Обмеры
05	Обрешётка
06	Инструмент
07	Элементы Up Decor
	Узлы UP Decor
08	Межэтажный делитель
09	Межэтажный карниз
10	Пилястра (имитация колонны)
10	T-образный стык
11 – 12	Подбой кровли (простой)
13 – 14	Подбой кровли (полный)
15	Доборный наружный угол
15 – 17	Доборный наружный угол с основанием
18	Колонна

ОБЩИЙ ПОРЯДОК МОНТАЖА ЭЛЕМЕНТОВ

1. Наружные и внутренние углы
2. Околооконные планки
3. Межэтажный разделитель
4. Подбой кровли и зашивка софитами
5. Доборные элементы
6. Монтаж пилястры (имитация колонны)
7. Фасадные панели

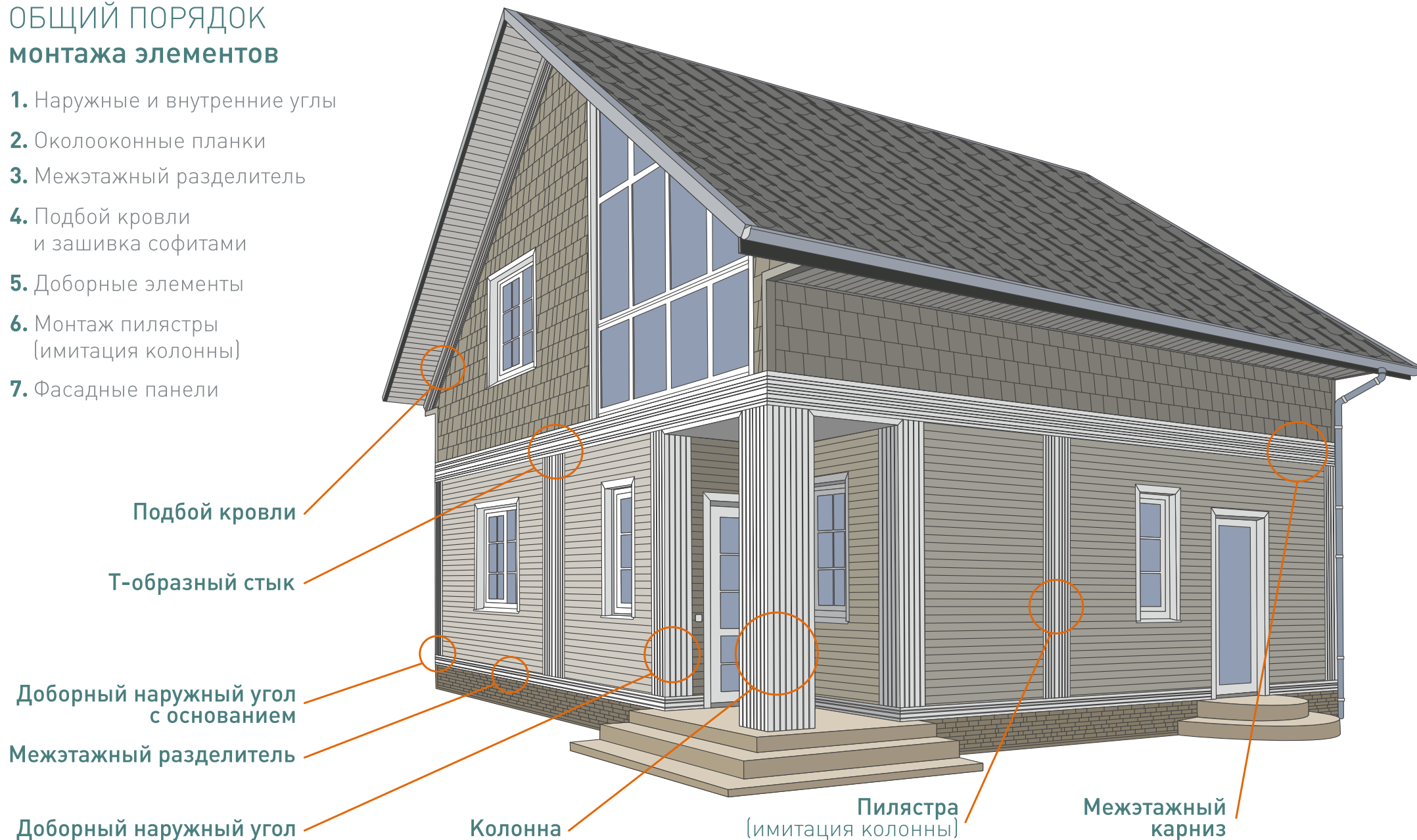

Обмеры

Для быстрого и правильного расчета необходимого количества материалов для конкретных узлов – необходимо произвести следующие измерения и вычисления:

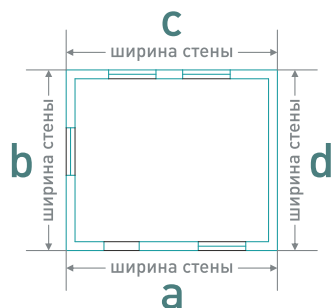

Межэтажный карниз

Для просчета количества элементов (a+b+c+d):

- необходимо измерить длину периметра дома;
- кратно 3 (трем) метрам;
- конечный результат округлить до целого числа в большую сторону.

Элементы, используемые в узле:

- 1) Разделитель (120 мм)
- 2) Галтель (в полной версии)

$$\frac{a+b+c+d}{3} = \text{Количество горизонтальных элементов}$$

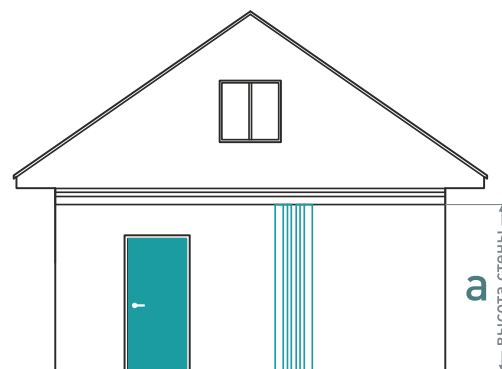
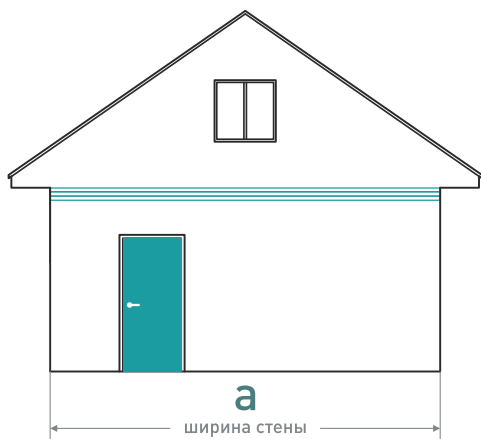

Пилястра (имитация колонны)

Для просчета количества вертикальных элементов (a):

- необходимо измерить расстояние до Разделителя или окончания стены;
- кратно 3 (трем) метрам;
- конечный результат округлить до целого числа в большую сторону.

Элементы, используемые в узле:

- 1) Н-планка
- 2) Добор (110 мм / 170 мм)

$$\frac{a}{3} = \text{Количество вертикальных элементов}$$

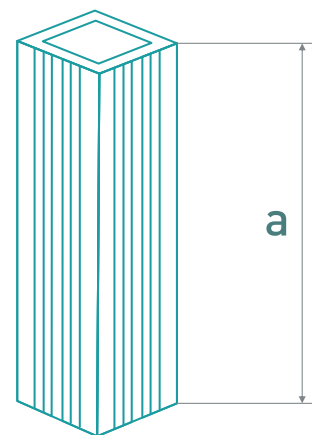

Колонна

Для просчета количества вертикальных элементов (a):

- необходимо измерить расстояние до Разделителя или окончания стены;
- кратно 3 (трем) метрам;
- конечный результат округлить до целого числа в большую сторону.

Элементы, используемые в узле:

- 1) Наружный угол (50 мм)
- 2) Добор (110 мм / 170 мм)

ВАЖНО!
Для подготовки Колонны к монтажу необходимо довести её габаритные размеры:

- до 285 мм (под Добор (110 мм))
- до 410 мм (под Добор (170 мм))

$$\frac{a}{3} = \text{Количество вертикальных элементов}$$

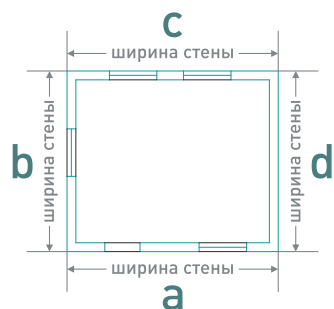

T-образный стык

Для просчета количества **горизонтальных** элементов (**a+b+c+d**):

- необходимо измерить длину периметра дома;
- кратно 3 (трем) метрам;
- конечный результат округлить до целого числа в большую сторону.

Для просчета количества **вертикальных** элементов (**e**):

- необходимо измерить расстояние до **Разделителя**;
- кратно 3 (трем) метрам;
- конечный результат округлить до целого числа в большую сторону.

Элементы, используемые в узле:

- 1) Разделитель (120 мм)
- 2) Н-планка
- 3) Добор (110 мм / 170 мм)

$$\frac{a+b+c+d}{3} = \text{Количество горизонтальных элементов}$$

$$\frac{e}{3} = \text{Количество вертикальных элементов}$$

Подбой кровли

Для просчета количества элементов (**a+b**):

- необходимо измерить длину **подсофитного пространства**;
- кратно 3 (трем) метрам;
- конечный результат округлить до целого числа в большую сторону.

Элементы, используемые в узле:

- 1) Разделитель (120 мм)
- 2) Галтель (в полной версии)

$$\frac{a+b}{3} = \text{Количество элементов}$$

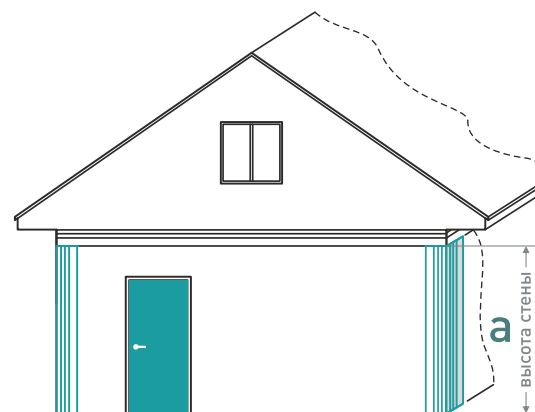

Доборный наружный угол

Для просчета количества **вертикальных** элементов (**a**):

- необходимо измерить расстояние до **Разделителя** или окончания стены;
- кратно 3 (трем) метрам;
- конечный результат округлить до целого числа в большую сторону.

Элементы, используемые в узле:

- 1) Наружный угол (50 мм)
- 2) Добор (110 мм / 170 мм)

$$\frac{a}{3} = \text{Количество вертикальных элементов}$$

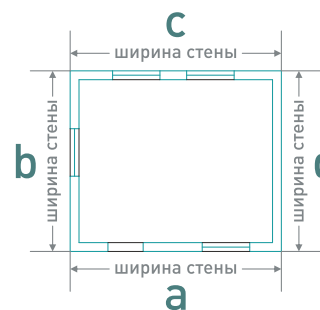

Доборный наружный угол с основанием

Для просчета количества **горизонтальных** элементов (**a+b+c+d**):

- необходимо измерить длину периметра дома;
- кратно 3 (трем) метрам;
- конечный результат округлить до целого числа в большую сторону.

Для просчета количества **вертикальных** элементов (**e**):

- необходимо измерить расстояние от **нижнего Разделителя** до **верхнего Разделителя**;
- кратно 3 (трем) метрам;
- конечный результат округлить до целого числа в большую сторону.

Элементы, используемые в узле:

- 1) Разделитель (120 мм)
- 2) Наружный угол (50 мм)
- 2) Добор (110 мм / 170 мм)

$$\frac{a+b+c+d}{3} = \text{Количество горизонтальных элементов}$$

$$\frac{e}{3} = \text{Количество вертикальных элементов}$$

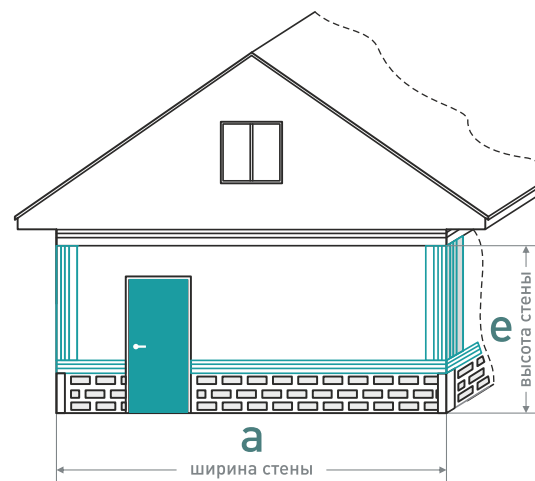
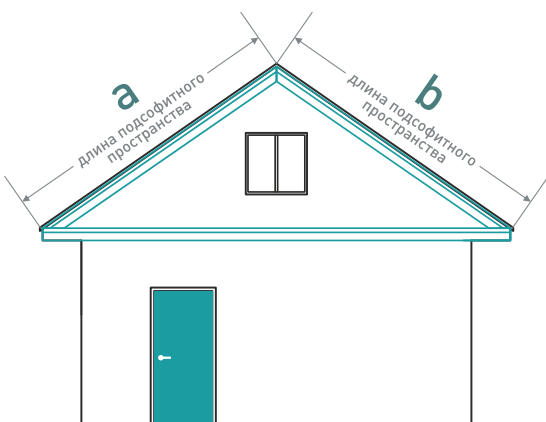

Обрешётка

При монтаже фасадных панелей и декоративных элементов **UP Decor** необходимо установить обрешетку из металлического профиля, что позволит скрыть неровности стен.

Для **горизонтально** ориентированных элементов **UP Decor** профиля обрешетки монтируются вертикально на расстоянии **300 – 400 мм** друг от друга.

Для **вертикально** ориентированных элементов **UP Decor** перемычки монтируются горизонтально на расстоянии **300 – 400 мм** друг от друга.

Для подготовки **Колонны** к монтажу необходимо довести её габаритные размеры:

- до **285 мм** (под **Добор** (110 мм))
- до **410 мм** (под **Добор** (170 мм))

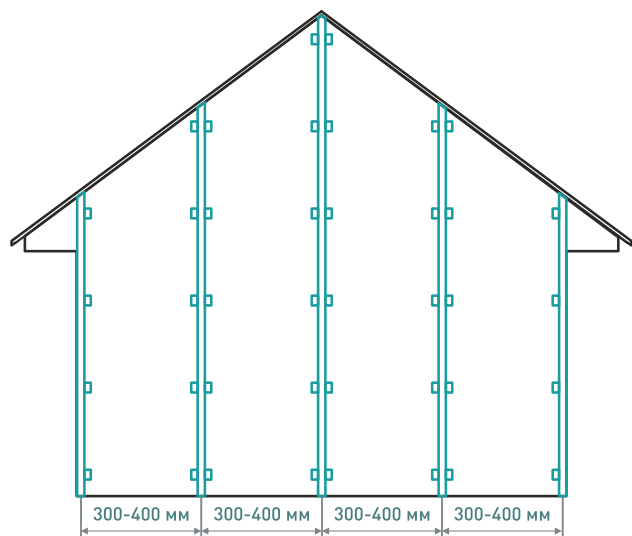

Профили для **горизонтального** монтажа элементов **Up Decor** с шагом **300 – 400 мм**

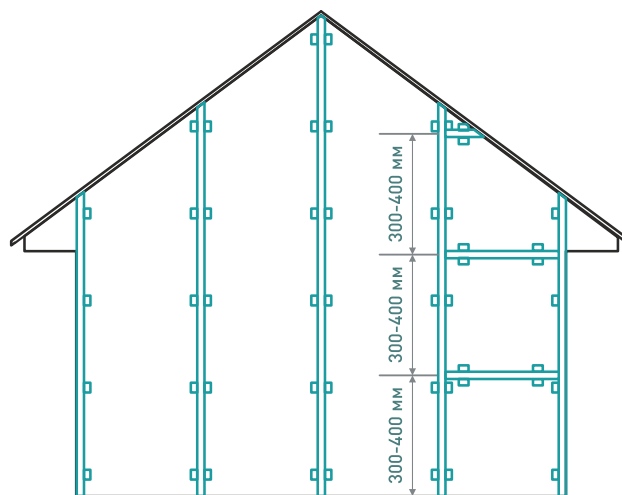

Перемычки для **вертикального** монтажа элементов **Up Decor** с шагом **300 – 400 мм**

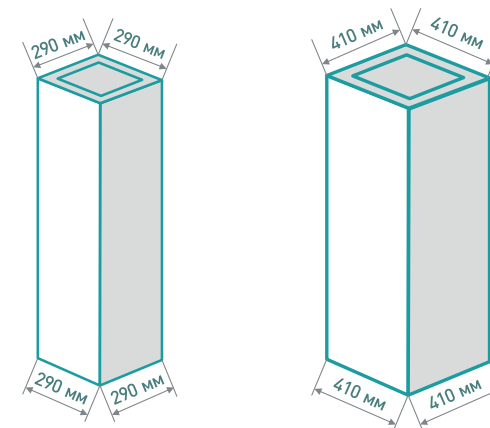

Габаритные размеры **Колонн** перед монтажом элементов должны составлять:

- до **285 мм** (под **Добор** (110 мм))
- до **410 мм** (под **Добор** (170 мм))

очки
защитные



нож
строительный

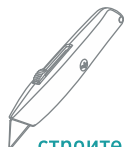

шнур
малярный меловой



ножницы
по металлу



рулетка
измерительная

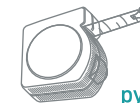

молоток



пробойник
насечек

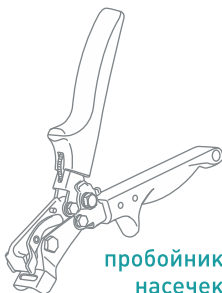

пила
дисковая

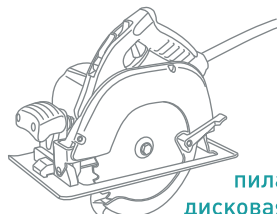

машинка
углошифовальная

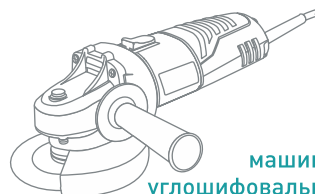

шуруповерт
или дрель



пила
лучковая

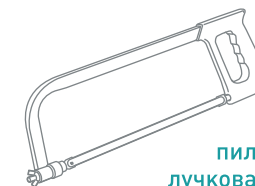

уровень
строительный



угольник

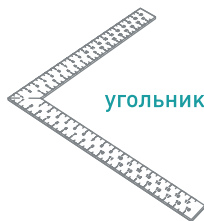

лестница-
стремянка



леса
строительные

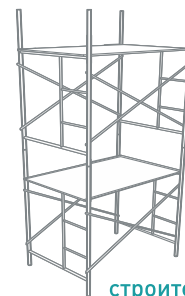

леса
строительные

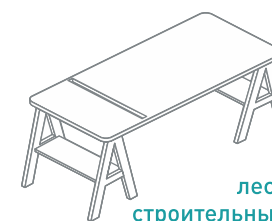

Элементы UP Decor

Длина всех элементов UP Decor составляет 3 м.

В случае, если длина стены менее 3 м – обязательно разделение элементов на две части и укладка внахлест для линейного расширения.

Схема резки панелей для стыковки (вид сверху):

Добор 110 мм

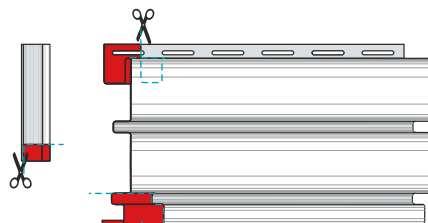
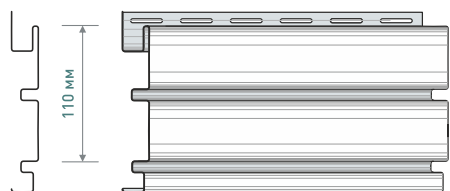

Добор 170 мм

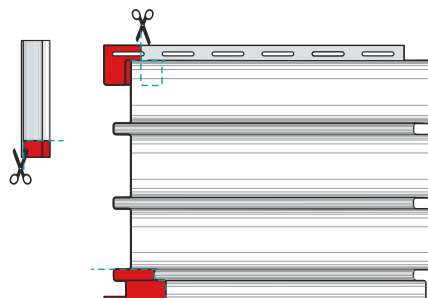
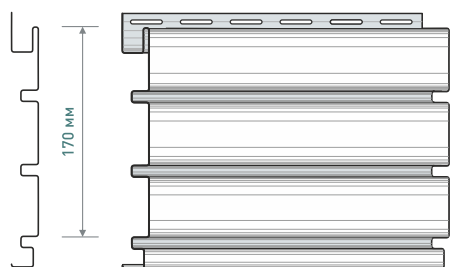

Разделитель 120 мм

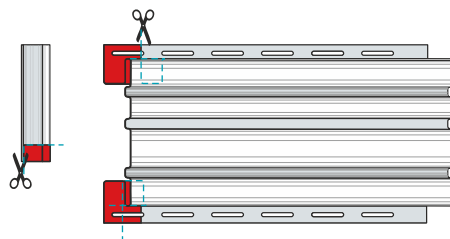
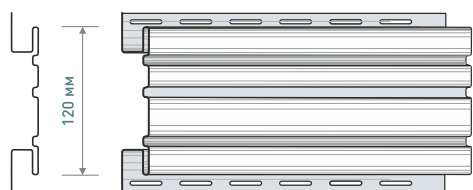

Н-планка

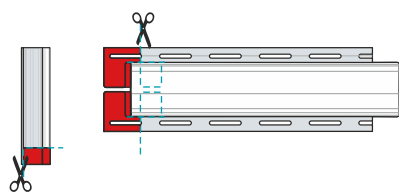
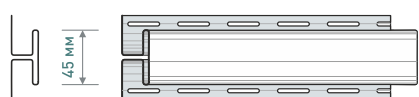

Наружный угол



Схема резки панелей для стыковки (вид сверху):



Галтель

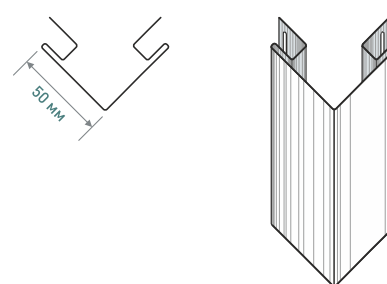
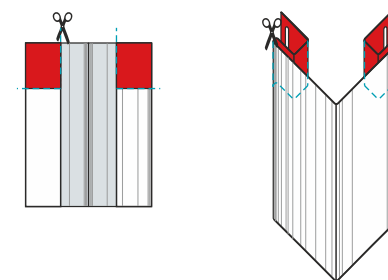
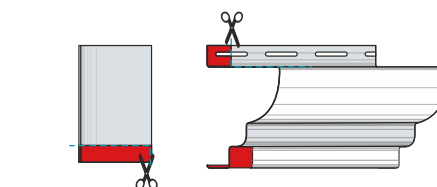
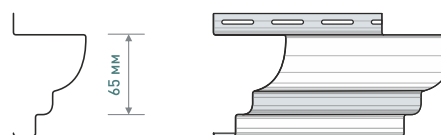

Ј-планка

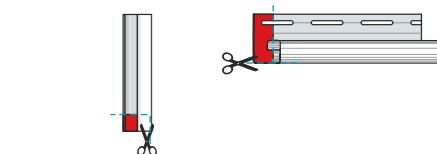

Начальная планка



Завершающая планка



Жесткий крепеж элементов UP Decor ОБЯЗАТЕЛЕН в местах сопряжения (упора) элементов UP Decor.

В Завершающую планку снизу монтируются только две коллекции – Ель и Щепа.

Остальные коллекции монтируются в Ј-планку.

Межэтажный делитель (соединение Шип-паз)

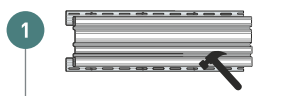
- 

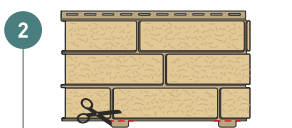
1 Монтируем **Разделитель** (120 мм)
- 

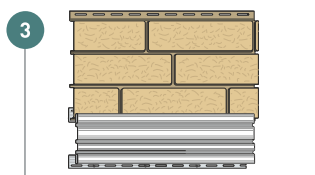
2 **Шип-паз**: отрезаем у вставляемой сверху панели крепежные элементы (шипы)
- 

3 Вставляем панель сверху в **Разделитель**
- 

4 Подрезаем вставляемую снизу панель до необходимого размера
- 

5 Вставляем панель снизу в **Разделитель**

Межэтажный делитель (соединение S-lock)

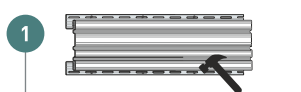
- 

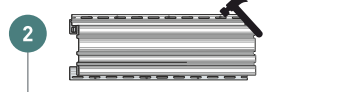
1 Монтируем **Разделитель** (120 мм)
- 

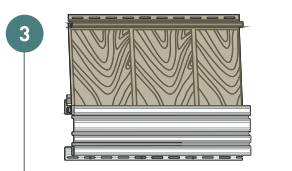
2 В верхний паз **Разделителя** монтируем **Начальную планку**
- 

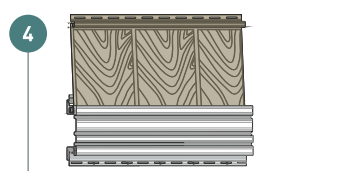
3 Вставляем панель в **Начальную планку**
- 

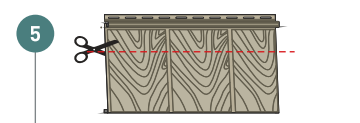
4 В нижний паз **Разделителя** монтируем **Завершающую планку / J-планку**
- 

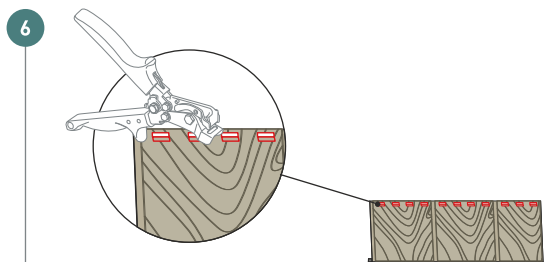
5 Подрезаем вставляемую снизу панель до необходимого размера
- 

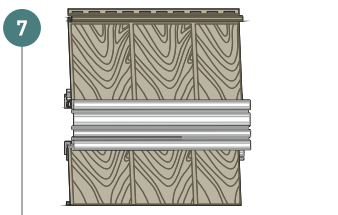
6 Делаем пробойником **просечки** наружу изделия
- 

7 Вставляем нижнюю панель в **Завершающую планку / J-планку**

Узлы UP Decor

Межэтажный карниз (соединение Шип-паз)

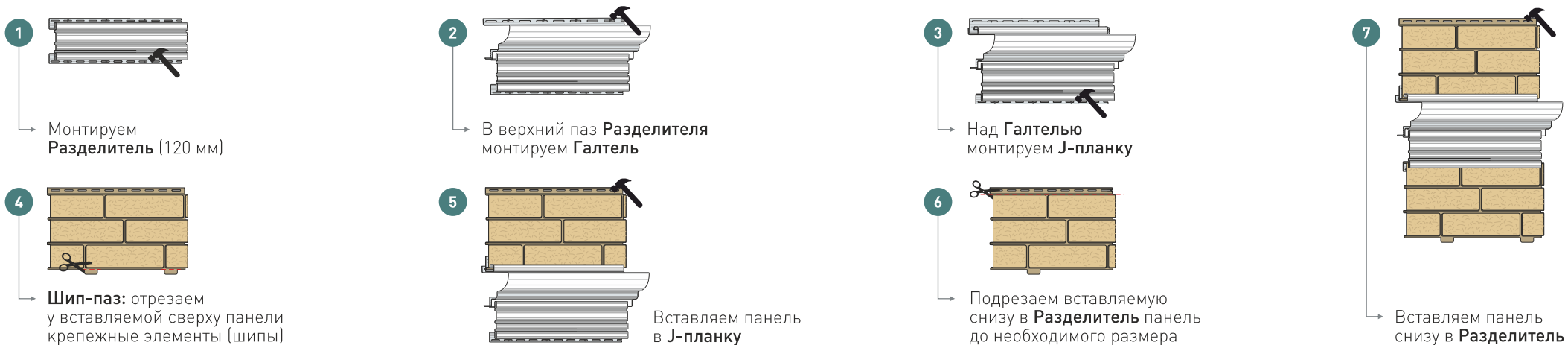

Межэтажный карниз (соединение S-lock)

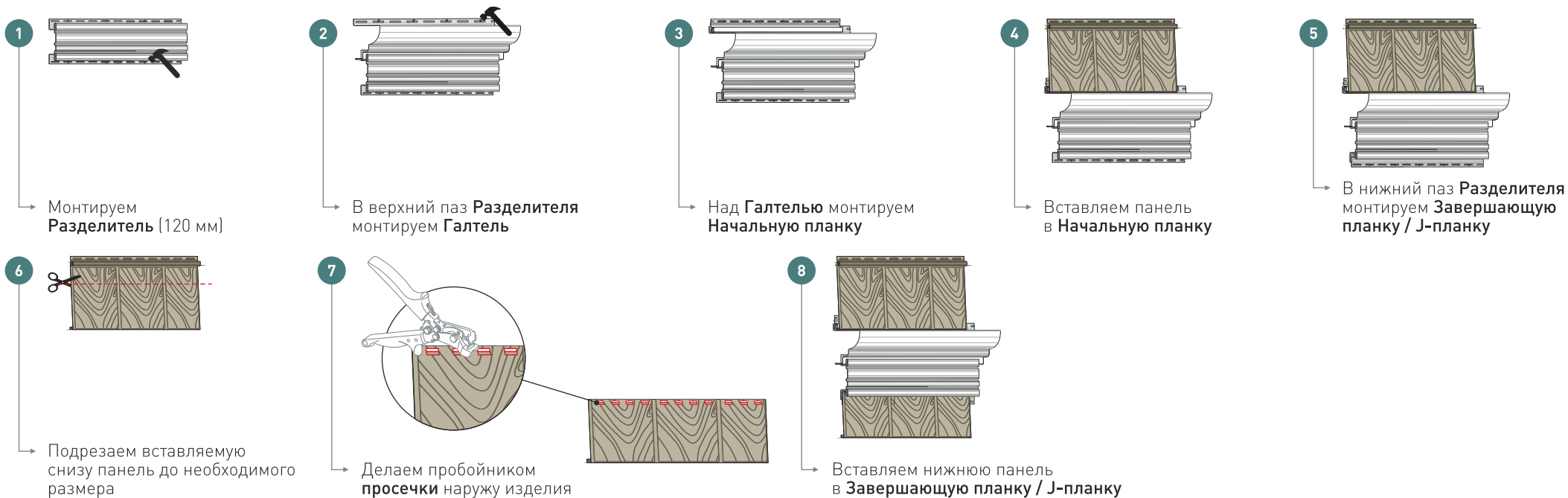

Пилястра (имитация колонны)

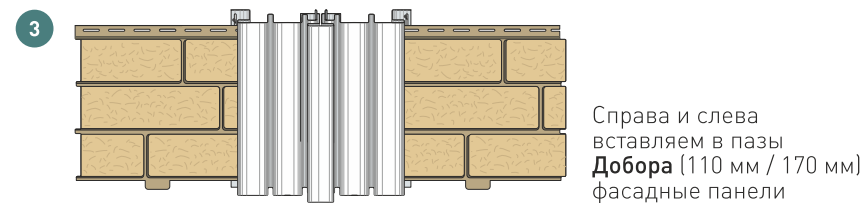
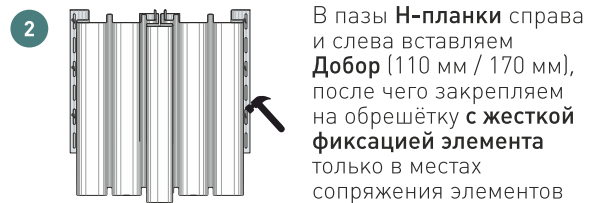

T-образный стык

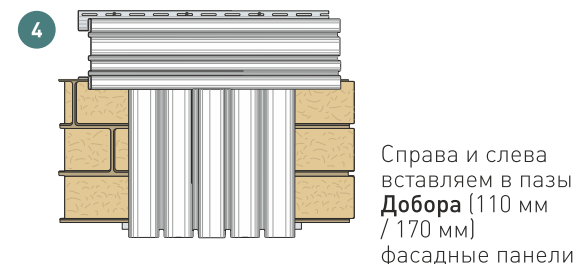
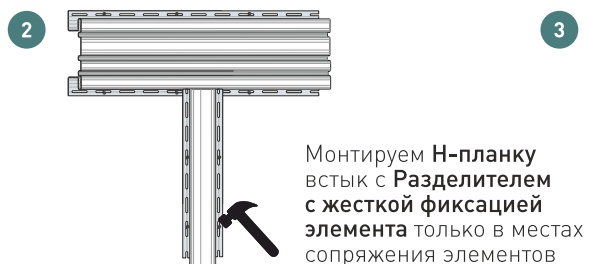

Если соединение Шип-паз: а

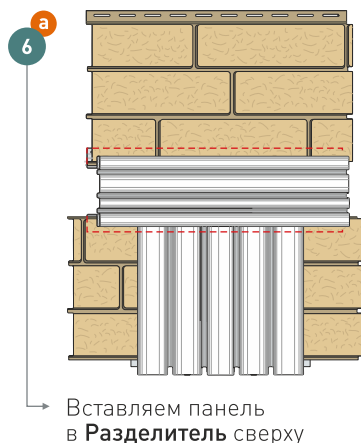

Если соединение S-lock: б

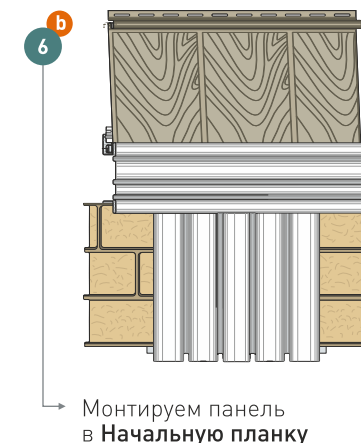
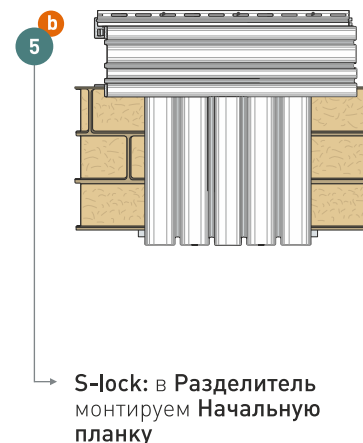

Узлы UP Decor

Подбой кровли (простой) » Если есть софит

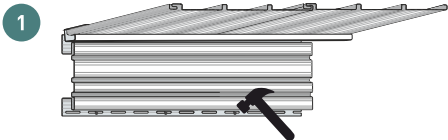

1
Монтируем **Разделитель** (120 мм) в упор к **Софиту**, заводя верхнюю полосу с крепежными отверстиями за **J-планку**

Если соединение Шип-паз: **a**

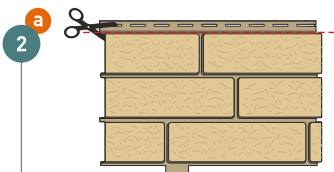

2
Подрезаем вставляемую снизу в **Разделитель** панель до необходимого размера

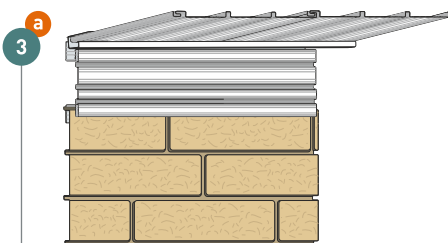

3
Вставляем панель снизу в **Разделитель**

Если соединение S-lock: **b**

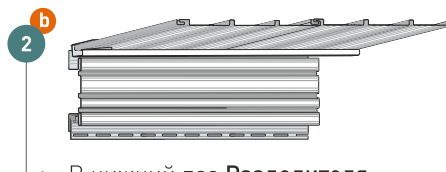

2
В нижний паз **Разделителя** монтируем **Завершающую планку / J-планку**

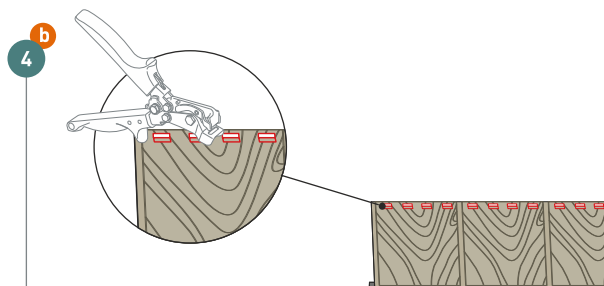

4
Делаем пробойником **просечки** наружу изделия

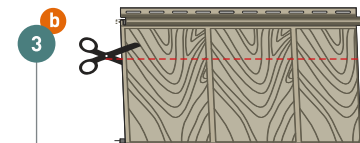

3
Подрезаем вставляемую снизу панель до необходимого размера

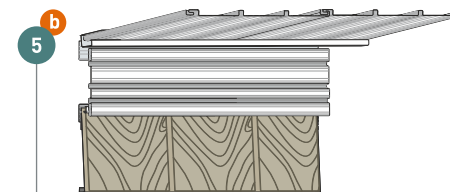

5
Монтируем панель в **Завершающую планку / J-планку**

Подбой кровли (простой) » Если софита нет

1



Монтируем **Разделитель** (120 мм) в упор к доскам подшивы, не используя **J-планку**

2

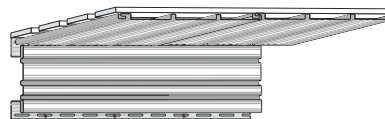

Монтируем **Софит** между подшивой и **Разделителем** (120 мм)

Если соединение Шип-паз: **a**

3



Подрезаем вставляемую снизу в **Разделитель** панель до необходимого размера

4

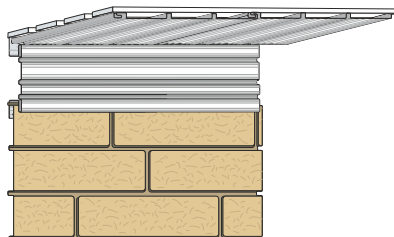

Вставляем панель снизу в **Разделитель**

Если соединение S-lock: **b**

3

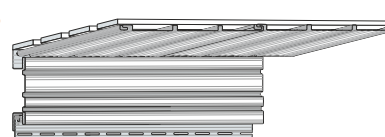

В нижний паз **Разделителя** монтируем **Завершающую планку / J-планку**

5

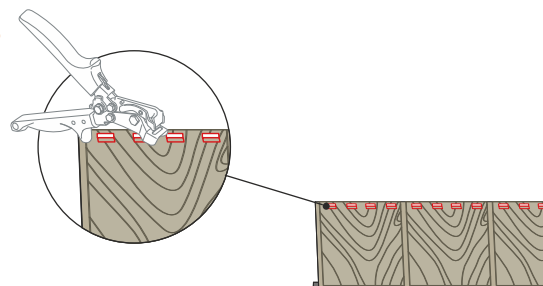

Делаем пробойником **просечки** наружу изделия

4

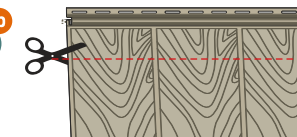

Подрезаем вставляемую снизу панель до необходимого размера

6

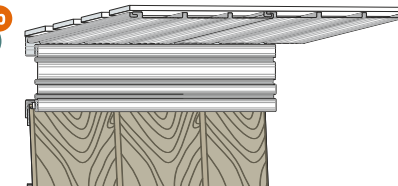

Монтируем панель в **Завершающую планку / J-планку**

Узлы UP Decor

Подбой кровли (полный) » Если есть софит

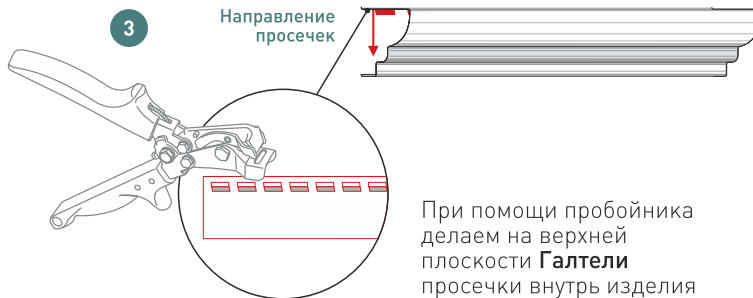
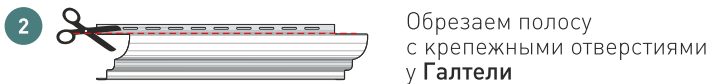
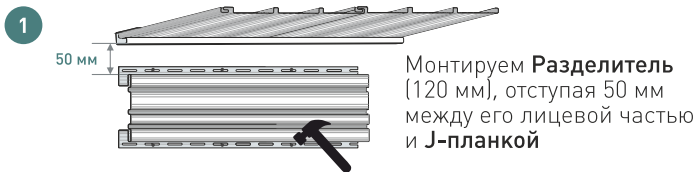

Если соединение Шип-паз: **a**



Если соединение S-lock: **b**

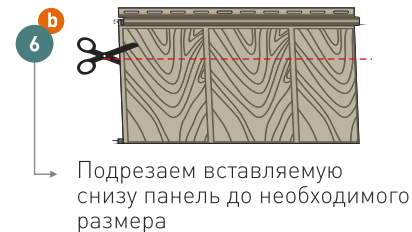
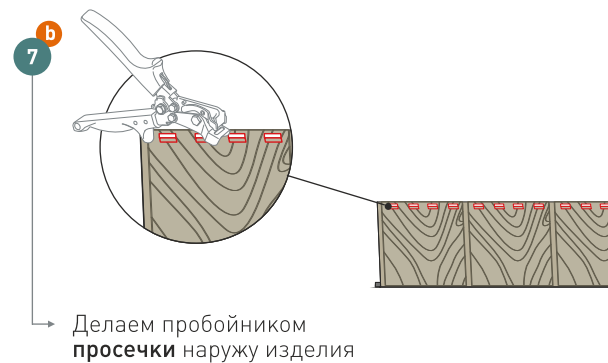
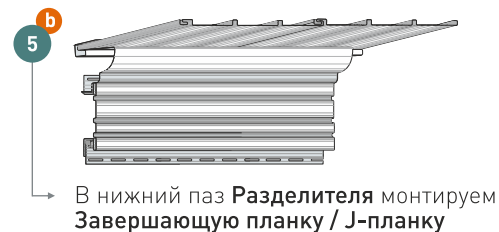

Подбой кровли (полный) » Если софита нет

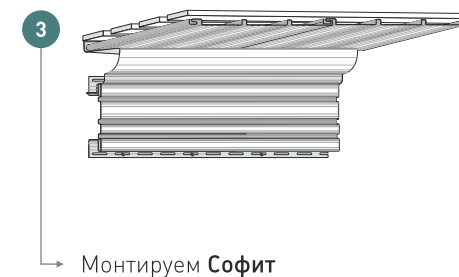

Если соединение Шип-паз: **a**

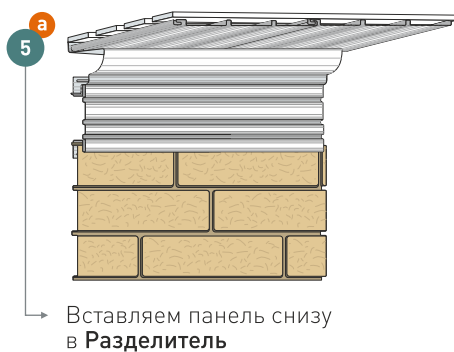

Если соединение S-lock: **b**

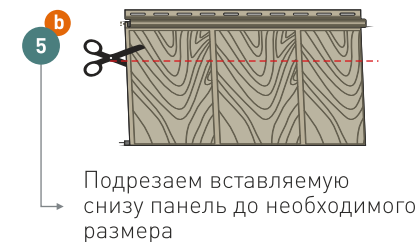
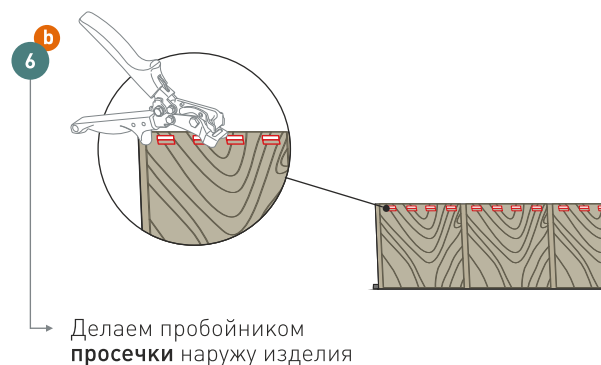
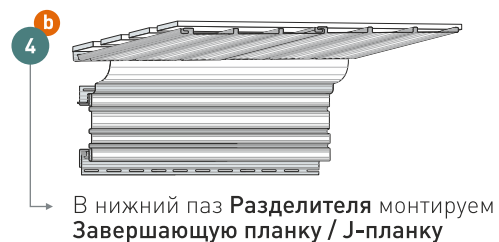

Узлы UP Decor

Доборный наружный угол

1



Монтируем **Наружный угол с жесткой фиксацией** только в местах сопряжения элементов

2

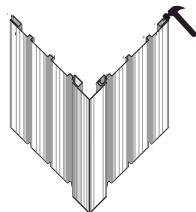

В пазы **Наружного угла Добор** (110 мм / 170 мм), после чего закрепляем на обрешётку **с жесткой фиксацией** только в местах сопряжения элементов

3

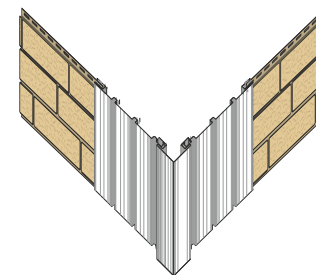

В пазы **Добора** справа и слева вставляем панели

Доборный наружный угол с основанием

1

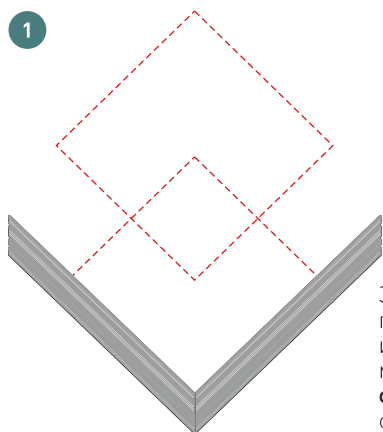

Зарезаем **Разделители** под углом 45 градусов и монтируем, совмещая между собой **с жесткой фиксацией** только в местах сопряжения элементов

2

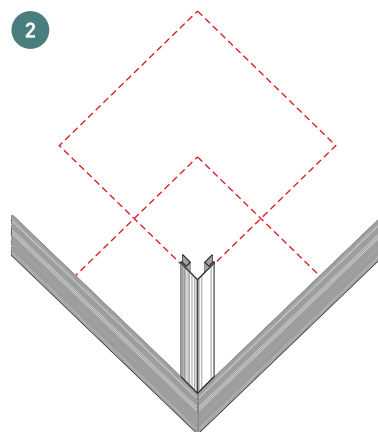

Монтируем **Наружный угол с жесткой фиксацией** только в местах сопряжения элементов

3

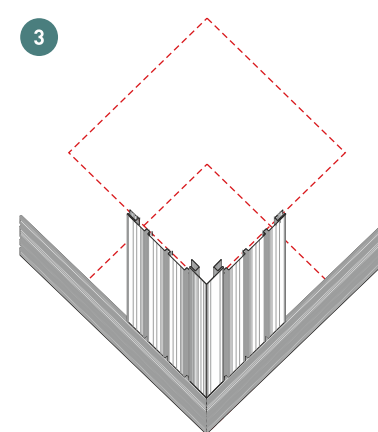

В пазы **Наружного угла** справа и слева вставляем **Добор** (110 мм / 170 мм) **с жесткой фиксацией** только в местах сопряжения элементов

Если соединение Шип-паз: **a**



Шип-паз:
отрезаем у вставляемой
сверху панели крепежные
элементы (шипы)

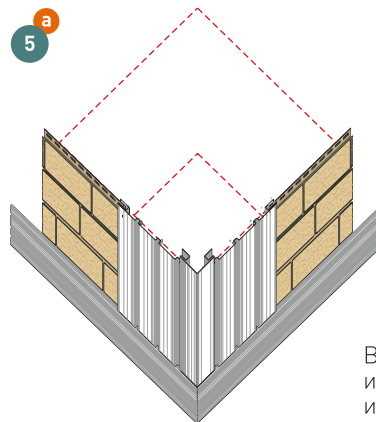

В **Разделитель**
и паз **Добора** слева
и справа сверху
вставляем панели

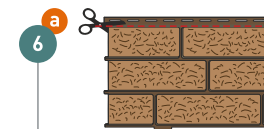

Подрезаем вставляемую
снизу в **Разделитель** панель
до необходимого размера
элементы (шипы)

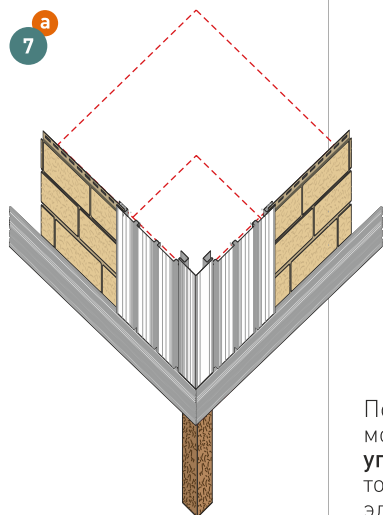

Под **Разделителем**
монтируем **Декоративный
угол с жесткой фиксацией**
только в местах сопряжения
элементов

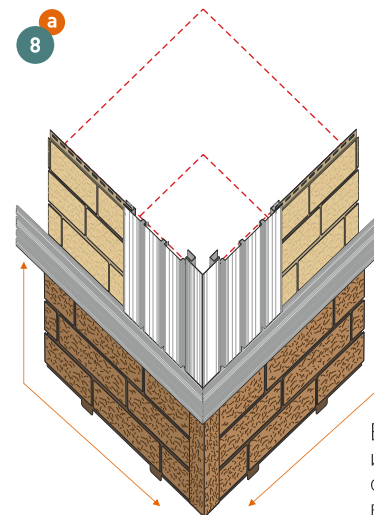

В **Разделитель**
и **Декоративный угол**
слева и справа снизу
вставляем панели

Узлы UP Decor

Если соединение S-lock: **b**

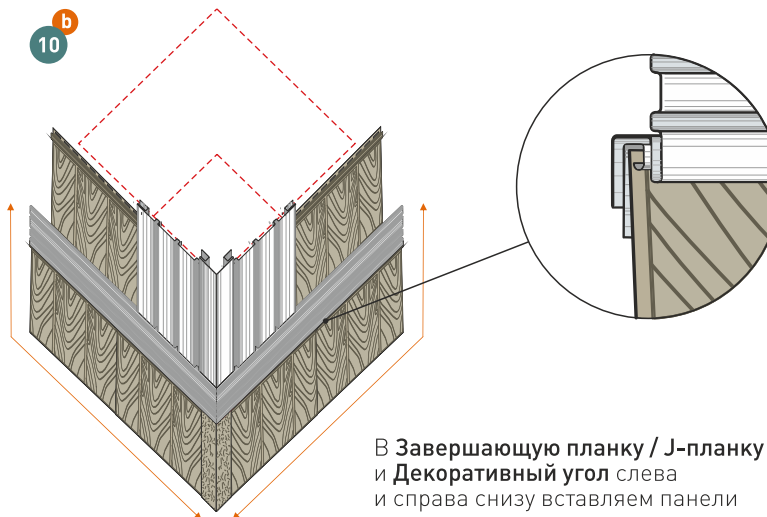
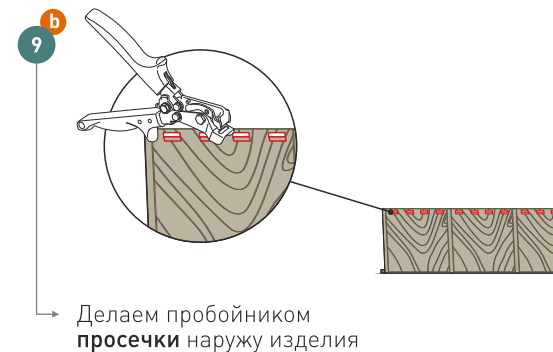
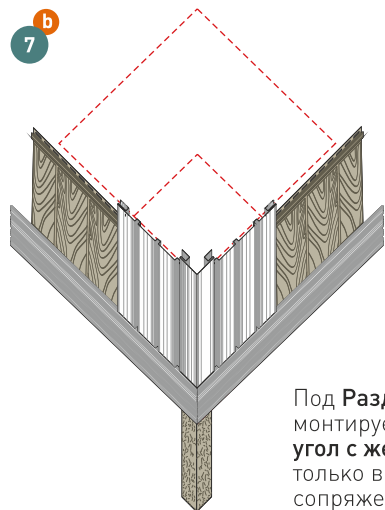
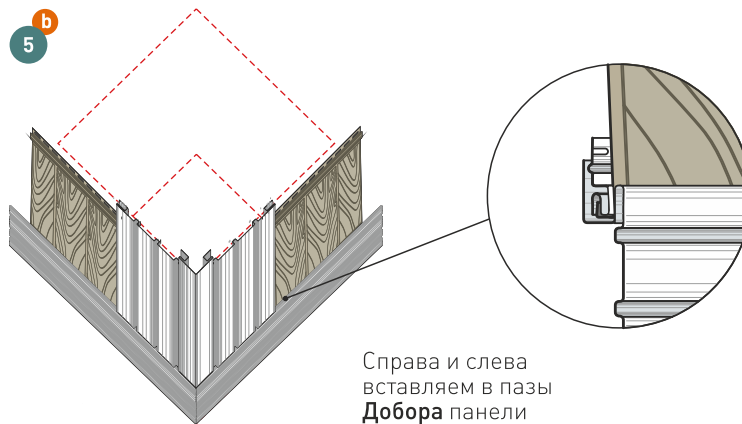
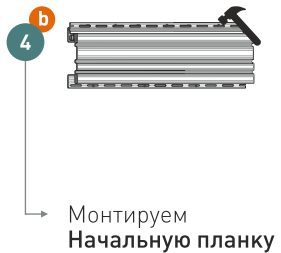

Колонна

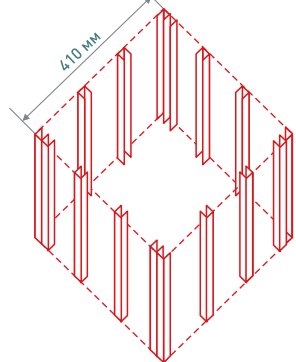

Габариты стороны
Колонны для зашивки
должны составлять:

- 285 мм
(под **Добор** (110 мм))
- 410 мм
(под **Добор** (170 мм))

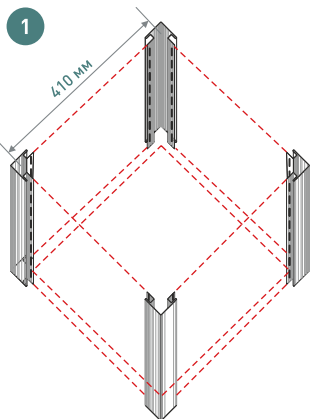

Монтируем
Наружный угол

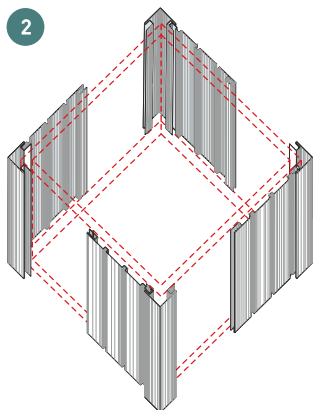

Монтируем
Доборную планку

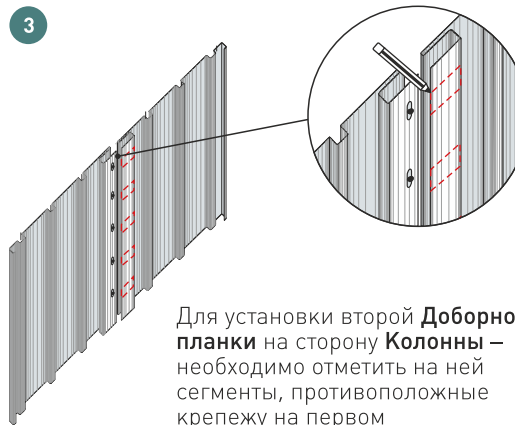

Для установки второй **Доборной планки** на сторону **Колонны** – необходимо отметить на ней сегменты, противоположные крепежу на первом

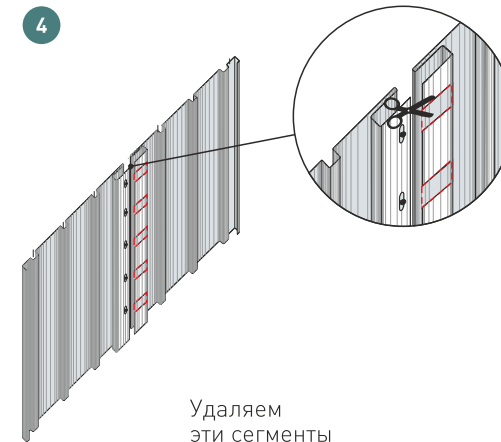

Удаляем
эти сегменты

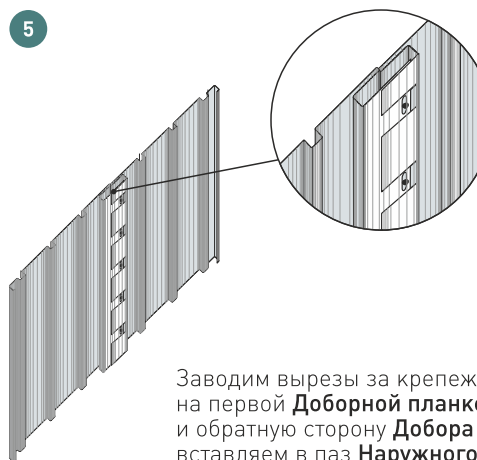

Заводим вырезы за крепеж на первой **Доборной планке** и обратную сторону **Добора** вставляем в паз **Наружного угла**

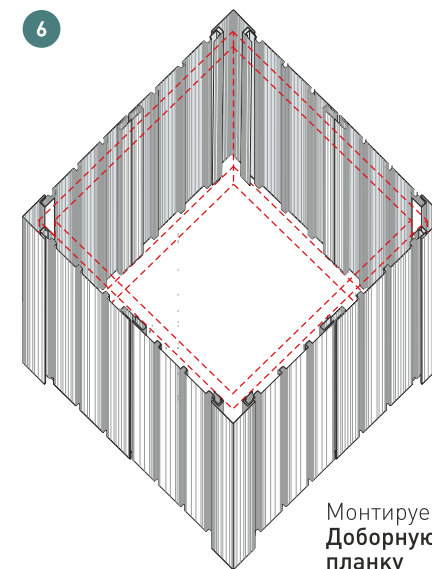

Монтируем
Доборную планку



Что такое UP Decor

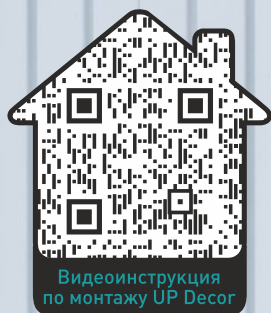

Видеоинструкция
по монтажу UP Decor

☎ А1 📞 530 96 96

+375 17 – 242 92 21

тел./факс:

+375 17 – 242 92 20

тел. РФ:

+7 499 – 677 67 00

u-plast.by

u-plastby.ru



САЙДИНГ
НОВОГО
ПОКОЛЕНИЯ

